

第135回

アシニスカップ テニス大会

【団体戦】 男女 A B 級 ・ C D 級

- 主 催… アシニスカップ実行委員会
- 協 賛… エルモアのカミ商事㈱ 坂田歯科医院 アシニスクラブ
- 開 催 日 … 平成27年03月22（日） ※予備日なし
- 会 場… 呉市総合スポーツセンター（オムニコート10面）
呉市郷原町ワラヒノ山地内（旧・マツダ健保スポーツセンター）
(0823) 33-0608
- 種 目… 団体戦・男女別のチーム対抗戦
・ A B 級、C D 級ともに平成27年度・各協会の登録級に準じることとします。
(各4～6名を1チームとします。計6名まで)

《大会注意事項》

1. 試合方式 抽選によるリーグ戦後に準決勝、決勝、3位決定戦などを行います。
 - ・ 予選… 6ゲーム先取（ノーアドバンテージ方式）
 - ・ 準決勝、決勝… 6ゲーム先取（セミアドバンテージ方式・5-5タイブレーク）※ただし、天候、その他の状況により変更する場合があります。
2. 受 付 ①08：20まで…チームの代表者が受付を済ませて下さい。
②08：30から…開会式。本部前へ全選手集合をお願いします。
※各対戦前にチームの代表者が本部へ寄ってコートを確認して下さい。
※試合後は勝利したチームが結果報告とボールの返却をお願いします。
3. 練 習 試合前のウォームアップはサービス4本のみとします。
4. 使 用 球 ダンロップ S t .
5. 雨天の時 小雨決行です。現地集合を原則とします。
(待機して始める場合もありますので宜しくお願いします)
6. スタッフ 実行委員長 … 河野 通宏 (080) 4558-9252
委 員 … 沖田 一宏 河野 良子 坂田 恵子
7. そ の 他 (1) 予備日は有りませんので、当日、雨などで開催出来なかった場合は中止(延期なし)とさせていただきます。
(2) 選手の変更はOKですが、出来るだけ早目の連絡をお願いします。
(3) エントリーを取り消されるチームには、参加料を全額ご請求させていただきます。
(4) 試合進行が順調であれば、親睦試合やオープンコートなどを予定しています。

◎当日の駐車場は下段・Aコート側をご利用ください◎

アシニスクラブのホームページ <http://www.ashinnis-n.net>

準備や移動は速やかに…円滑な運営・進行にご協力下さい。

アシニスカップ参加選手・一覧表

団体戦 《A B級》

第135回大会

	男子 A B 級	男子①		男子②		男子③		男子④		男子⑤		男子⑥
1.	はいたっち	増田 康宏 B		瀬川 宙 B		立田 憲正 B		清水 誠 B		照井 真成 B		佐々木勇也 B
2.	ウシターズ	菊池 進 B		藤井 良典 B		山田 満夫 B		池田 大輔 B		河野 克徳 B		武田 将孝 A
3.	Team Friday!	武田 俊 A		松尾 直樹 A		渡辺 修宏 A		岡田 浩明 A		久保 真也 B		田部 英樹 B
4.	ながれもの	松根 達也 B		安澤 公哉 B		福原 史彦 B		佐伯晋一郎 B		下中 総 B		
5.	*	秋吉謙一郎 B										
6.	*											

	女子 A B 級	女子①		女子②		女子③		女子④		女子⑤		女子⑥
1.	後日連絡します	金山久美子 A		清田千恵子 A		久保 沙季 A		西久保絵里 A		安成 靖子 A		
2.	シェリーメイ	中西 薫 A		田中 エミ A		藤川 礼子 A		白神 美輪 A				
3.	Choco-Chip	中本 直美 B		川本由紀子 B		村岡 志保 B		安村 恵子 B		松浦 麻里 B		
4.	アフタヌーン・ティー	地村 洋子 A		米澤 智子 B		坂倉 浩美 A		真部 友紀 A		加村 真美 A		土肥 裕子 A
5.	リアルゴールド	亀岡かほる A		春貝地純子 A		山本 祥子 A		水戸 雅子 A		采原 知子 A		河野 良子 A
6.	マープル	三反田多智子 A		山口 かずよ A		岩瀬 幸恵 A		大成 紀子 A		山崎やよい A		

＜アシニスカップ・オフィシャルルール＞

※リーグ戦順位決定方法

次の順で決定します。

- (1) 勝数の多いチームを上位します。
- (2) 同じ勝数のチームが複数になった場合…
 - ① 勝ゲーム数の多いチームを上位とします。
 - ② 得失ゲーム差のプラスが多いチームを上位とします。
 - ③ 直接対決の勝チームを上位とします。
- (3) チームの内、代表4人の平均年齢が高いチームを上位とします。

※予選は勝敗決定後も3試合目のダブルスを行います。

歯科・小児歯科・歯科口腔外科

坂田歯科医院

☆予約制 (新患急患随時受付)
☆駐車場あり
☆訪問診療も致します

診療時間	月	火	水	木	金	土
9:00-13:00	●	●	●	●	●	●
14:00-18:00	●	●	●	●	●	●

■休診日 日曜・祝日・木曜

TEL (082) **272-9719**
http://www.sakata-dc.net/

西区己斐本町3丁目13-15

アシニスカップ参加チーム・アピール

団体戦 《A B級》

第135回大会

	男子A B級	チームの特色・アピールなど
1.	はいたっち	いつも全カプレーで楽しめます！
2.	ウシターズ	全員テニスはB級ですが、人間性はA級です。ウシターズ旋風をおこします。
3.	Team Friday!	
4.	ながれもの	ながれもののB級メンバーです！チーム名、仮にさせていただきます！
5.	*	
6.	*	

	女子A B級	チームの特色・アピールなど
1.	後日連絡します	さきちゃんの旦那さんの転勤がほぼ確定状態…(書ききれずすみません)…思い出作りに愉快的仲間が集合～!
2.	シェリーメイ	笑顔いっぱいのおしゃべりチーム
3.	Choco-Chip	
4.	アフタヌーン・ティー	テニスはセレブ風、話術は下町風！明るく楽しいチームです☆
5.	リアルゴールド	無理はするけど、無茶はしない。
6.	マーブル	ひとりひとり、得意分野が違って、ポジティブなメンバーの集まりです。

＜アシニスカップ・オフィシャルルール＞

※リーグ戦順位決定方法

次の順で決定します。

- (1) 勝数の多いチームを上位します。
- (2) 同じ勝数のチームが複数になった場合…
 - ① 勝ゲーム数の多いチームを上位とします。
 - ② 得失ゲーム差のプラスが多いチームを上位とします。
 - ③ 直接対決の勝チームを上位とします。
- (3) チームの内、代表4人の平均年齢が高いチームを上位とします。

※予選は勝敗決定後も3試合目のダブルスを行います。

歯科・小児歯科・歯科口腔外科

坂田歯科医院

☆予約制(新患急患随時受付)
 ☆駐車場あり
 ☆訪問診療も致します

診療時間	月	火	水	木	金	土
9:00~13:00	●	●	●	●	●	●
14:00~18:00	●	●	●	●	●	●

■休診日 日曜・祝日・木曜

TEL(082) **272-9719**
<http://www.sakata-dc.net/> 西区己斐本町3丁目13-15



アシニスカップ参加選手・一覧表

団体戦 《CD級》

第135回大会

	男子CD級	男子①		男子②		男子③		男子④		男子⑤		男子⑥	
1.	はいたっち	杉本 浩一 C		山田 圭紀 C		高橋 佑治 C		古田 哲也 C		新屋 泰彦 C		行松 健一 C	
2.	NA Crampと愉快的仲間達	橋本 祐樹 C		野中 亮二 C		里 雅文 D		井上 立史 D		坪谷 博 C		戸光 翼 D	
3.	ルーキーズ	大庭 秀一 C		駒井 弘和 C		松島 一博 C		貞広 直哉 C		若山 達也 C			
4.	エアーJ	春木 健吾 C		花岡 翔 C		山口 壮太 D		末永 純也 D					
5.	SAT 2	千振 多作 C		下瀬 弘之 C		江藤 康生 C		中村 勝典 C					
6.	GOODTIME	門田 裕靖 C		杉浦 慎司 C		小林 史明 D		橋奥 祐樹 D		城下 知也 D		二階堂了麻 *	

	女子CD級	女子①		女子②		女子③		女子④		女子⑤		女子⑥	
1.	TKB	田窪志津子 C		宮原 成美 C		山田 清美 C		獅々見雅子 C		浦出ふみえ C			
2.	Kのために	藤川 園美 C		小林 園子 C		吉田 由香 C		楠本 百合 C		越智 香織 C			
3.	チェリー	式部 澄美 D		大谷恵理子 D		千振 真紀 D		坂川小百合 C		大元 達子 C		岡田万里子 C	
4.	つんつくつん	光森 翼 D		川原 千佳 D		清水 雅子 C		洞木 映子 D					
5.	さむいんだからあ	森内 京子 D		秦 千明 D		田中 祐希 C		坂田 恵子 C					
6.	OTPT	横川 理恵 D		藤田萌々子 D		岡野 智恵 D		栗本 淳子 D		福田 典恵 D			

＜アシニスカップ・オフィシャルルール＞

※リーグ戦順位決定方法

次の順で決定します。

- (1) 勝数の多いチームを上位します。
- (2) 同じ勝数のチームが複数になった場合…
 - ① 勝ゲーム数の多いチームを上位とします。
 - ② 得失ゲーム差のプラスが多いチームを上位とします。
 - ③ 直接対決の勝チームを上位とします。
- (3) チームの内、代表4人の平均年齢が高いチームを上位とします。

※予選は勝敗決定後も3試合目のダブルスを行います。

歯科・小児歯科・歯科口腔外科

坂田歯科医院

☆予約制 (新患急患随時受付)
 ☆駐車場あり
 ☆訪問診療も致します

診療時間	月	火	水	木	金	土
9:00~13:00	●	●	●	●	●	●
14:00~18:00	●	●	●	●	●	●

※休診日 日曜・祝日・木曜

TEL (082) **272-9719**
<http://www.sakata-dc.net/> 西区己斐本町3丁目13-15

アシニスカップ参加チーム・アピール

団体戦 《CD級》

第135回大会

	男子CD級	チームの特色・アピールなど
1.	はいたっち	がんばります！
2.	NA Crampと愉快的仲間達	4つの別々のチームメンバーが集まって1つのチームとして参加したテニス大好き愉快的仲間達です。
3.	ルーキーズ	優勝目指して頑張ります
4.	エアージ	特になし
5.	SAT 2	この団体戦の為に集まったメンバーです。
6.	GOOD TIME	元気のあるハイテンションチームです。

	女子CD級	チームの特色・アピールなど
1.	TKB	TKB代表チームです～。一日楽しく頑張ります(^)/
2.	Kのために	☆選手は、追加する予定ですのでよろしくお願いします。
3.	チェリー	ちょっとした知り合いチームです。コートで弾けられたら…。
4.	つんつくつん	がんばります!!!
5.	さむいんだからあ	さむい。。。
6.	OTPT	初心者ばかりで、団体戦初出場ですが、がんばります！

＜アシニスカップ・オフィシャルルール＞

※リーグ戦順位決定方法

次の順で決定します。

- (1) 勝数の多いチームを上位します。
- (2) 同じ勝数のチームが複数になった場合…
 - ① 勝ゲーム数の多いチームを上位とします。
 - ② 得失ゲーム差のプラスが多いチームを上位とします。
 - ③ 直接対決の勝チームを上位とします。
- (3) チームの内、代表4人の平均年齢が高いチームを上位とします。

※予選は勝敗決定後も3試合目のダブルスを行います。

歯科・小児歯科・歯科口腔外科

坂田歯科医院

☆予約制 (新患急患随時受付)
 ☆駐車場あり
 ☆訪問診療も致します

診療時間	月	火	水	木	金	土
9:00~13:00	●	●	●	●	●	●
14:00~18:00	●	●	●	●	●	●

※休診日 日曜・祝日・木曜

TEL (082) **272-9719**
<http://www.sakata-dc.net/> 西区己斐本町3丁目13-15



《 男子A B級 》 予選リーグ

08:30～開会式

〈第135回大会〉

(4チームによるリーグ戦) …総当たり戦後、上位2チームによる決勝戦を行います。※予選…6ゲーム先取(ノーアド)

予 選	①	②	③	④	勝 敗	順 位
①ウシターズ		③-0 (⑥-0, ⑥-3, ⑥-0)	③-0 (⑥-1, ⑥-0, ⑥-2)	1-2 (4-6, ⑥-3, 1-6)	2-1	②
②はいたっち	0-3 (0-6, 3-6, 0-6)		0-3 (4-6, 3-6, 4-6)	0-3 (2-6, 2-6, 0-6)	0-3	4
③ながれもの	0-3 (1-6, 0-6, 2-6)	③-0 (⑥-4, ⑥-3, ⑥-4)		0-3 (1-6, 3-6, 1-6)	1-2	3
④Team Friday!	②-1 (⑥-4, 4-3, ⑥-1)	③-0 (⑥-2, ⑥-2, ⑥-0)	③-0 (⑥-1, ⑥-3, ⑥-1)		3-0	①

対戦潤	1対戦目	2対戦目	3対戦目
	1-2	1-3	1-4
	3-4	2-4	2-3

《 女子AB級 》 予選リーグ

08:30～開会式

〈第135回大会〉

(6チームによる変則リーグ戦) …抽選により決定した3対戦後、準決勝、決勝戦を行います。

※予選…6ゲーム先取(ノーアド)

予 選	①	②	③	④	⑤	⑥	勝敗(得ゲーム) 順位	
①Choco-Chip		1-2 (1-6, 3-6, ⑥-3)		1-2 (⑥-5, 1-6, 4-6)		1-2 (1-6, 1-6, ⑥-2)	0-3 (3)	6
②アフタヌーン・ティー	②-1 (⑥-1, ⑥-3, 3-6)		③-0 (⑥-3, ⑥-1, ⑥-4)		1-2 (5-6, ⑥-1, 3-6)		2-1 (6)	②
③マーブル		0-3 (3-6, 1-6, 4-6)		③-0 (⑥-3, ⑥-1, ⑥-3)		②-1 (⑥-5, ⑥-2, 0-6)	2-1 (5)	③
④シェリーメイ	②-1 (5-6, ⑥-1, ⑥-4)		0-3 (3-6, 1-6, 3-6)		0-3 (1-6, 2-6, 4-6)		1-2 (2)	5
⑤後日連絡します		②-1 (⑥-5, 1-6, ⑥-3)		③-0 (⑥-1, ⑥-2, ⑥-4)		③-0 (⑥-2, ⑥-2, ⑥-2)	3-0 (8)	①
⑥リアルゴールド	②-1 (⑥-1, ⑥-1, 2-6)		1-2 (5-6, 2-6, ⑥-0)		0-3 (2-6, 2-6, 2-6)		1-2 (3)	④

対戦潤	1対戦目	2対戦目	3対戦目
	1-2	1-4	1-6
	3-4	2-5	2-3
	5-6	3-6	4-5

《 男子CD級 》 予選リーグ

08:30～開会式

〈第135回大会〉

(6チームによる変則リーグ戦) …抽選により決定した3対戦後、準決勝、決勝戦を行います。

※予選…6ゲーム先取(ノーアド)

予 選	①	②	③	④	⑤	⑥	勝敗(得ゲーム) 順位	
①GOOD TIME		1-2 (⑥-1, 1-6, 4-6)		0-3 (2-6, 1-6, 3-6)		0-3 (4-6, 1-6, 3-6)	0-3(1)	6
②ルーキーズ	②-1 (1-6, ⑥-1, ⑥-4)		③-0 (⑥-4, ⑥-1, ⑥-1)		③-0 (⑥-4, ⑥-1, ⑥-4)		3-0(8)	①
③はいたっち		0-3 (4-6, 1-6, 1-6)		②-1 (⑥-2, ⑥-5, 5-6)		②-1 (⑥-5, ⑥-5, 3-6)	2-1(4)	③
④SAT 2	③-0 (⑥-2, ⑥-1, ⑥-3)		1-2 (2-6, 5-6, ⑥-5)		1-2 (⑥-2, 3-6, 3-6)		1-2(5)	5
⑤NA Crampと愉快的仲間達		0-3 (4-6, 1-6, 4-6)		②-1 (2-6, ⑥-3, ⑥-3)		②-1 (⑥-3, 4-6, ⑥-5)	2-1(4)	②
⑥エアーJ	③-0 (⑥-4, ⑥-1, ⑥-3)		1-2 (5-6, 5-6, ⑥-3)		1-2 (3-6, ⑥-4, 5-6)		1-2(5)	④

得ゲーム率
0.447

得ゲーム率
0.538

得ゲーム率
0.476

得ゲーム率
0.632

対戦潤	1対戦目	2対戦目	3対戦目
	1-2	1-4	1-6
	3-4	2-5	2-3
	5-6	3-6	4-5

《女子CD級》 予選リーグ

08:30～開会式

〈第135回大会〉

(6チームによる変則リーグ戦) …抽選により決定した3対戦後、準決勝、決勝戦を行います。

※予選…6ゲーム先取(ノーアド)

予選	①	②	③	④	⑤	⑥	勝敗(得ゲーム)順位	
①TKB		0-3 (4-6, 4-6, 4-6)		③-0 (⑥-0, ⑥-1, ⑥-0)		③-0 (⑥-4, ⑥-5, ⑥-0)	2-1(6)	②
②Kのために	③-0 (⑥-4, ⑥-4, ⑥-4)		②-1 (⑥-3, 1-6, ⑥-4)		0-3 (2-6, 2-6, 5-6)		2-1(5)	③
③つんつくつん		1-2 (3-6, ⑥-1, 4-6)		②-1 (⑥-2, 1-6, ⑥-0)		1-2 (1-6, ⑥-5, 4-6)	1-2(4)	④
④OTPT	0-3 (0-6, 1-6, 0-6)		1-2 (2-6, ⑥-1, 0-6)		0-3 (3-6, 0-6, 1-6)		0-3(8)	6
⑤さむいんだからあ		③-0 (⑥-1, 5-6, ⑥-4)		③-0 (⑥-3, ⑥-0, ⑥-1)		②-1 (⑥-1, ⑥-2, 1-6)	3-0(8)	①
⑥チェリー	0-3 (4-6, 5-6, 0-6)		②-1 (⑥-1, 5-6, ⑥-4)		1-2 (1-6, 2-6, ⑥-1)		1-2(3)	5

対戦潤	1対戦目	2対戦目	3対戦目
	1-2	1-4	1-6
	3-4	2-5	2-3
	5-6	3-6	4-5

《 男子A B級 》 決勝戦

※6ゲーム先取 (5-5タイブレ・セミアド)

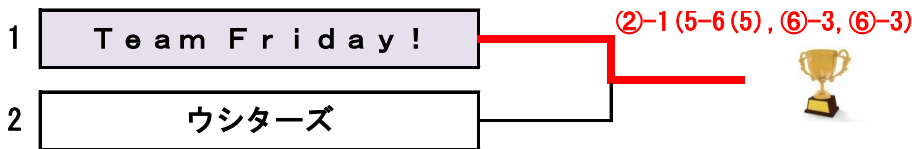

《 女子A B級 》 決勝トーナメント

※6ゲーム先取 (5-5タイブレ・セミアド)

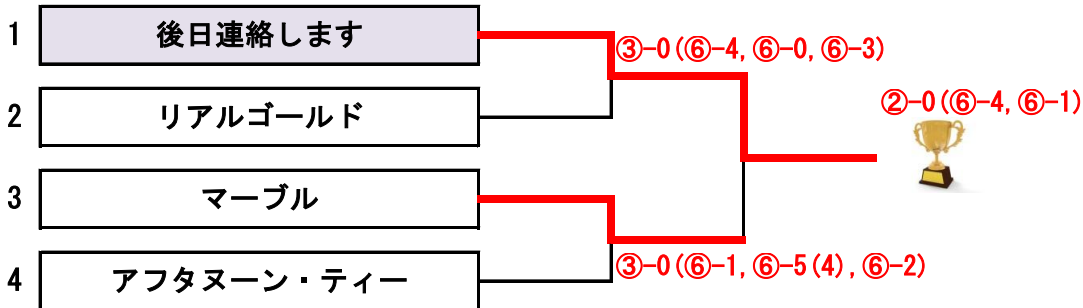

《 女子A B級 》 3位決定戦

※6ゲーム先取 (5-5タイブレ・セミアド)

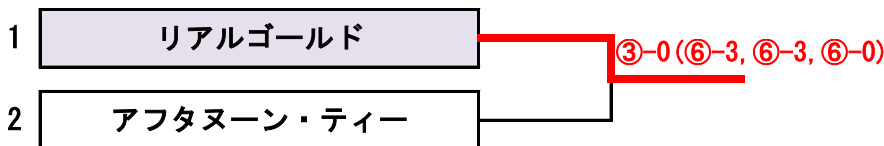

◎予選終了後、決勝トーナメントを行います。

予選終了後には掲示板の対戦結果などを必ずご確認ください

歯科・小児歯科・歯科口腔外科

坂田歯科医院

☆予約制 (新患急患随時受付)
 ☆駐車場あり
 ☆訪問診療も致します

診療時間	月	火	水	木	金	土
9:00~13:00	●	●	●	●	●	●
14:00~19:00	●	●	●	●	●	● 19:00まで

■休診日 日曜・祝日・木曜

TEL (082) **272-9719**
<http://www.sakata-dc.net/> 西区已斐本町3丁目13-15



《 男子CD級 》 決勝トーナメント ※6ゲーム先取 (5-5タイブレ・セミアド)

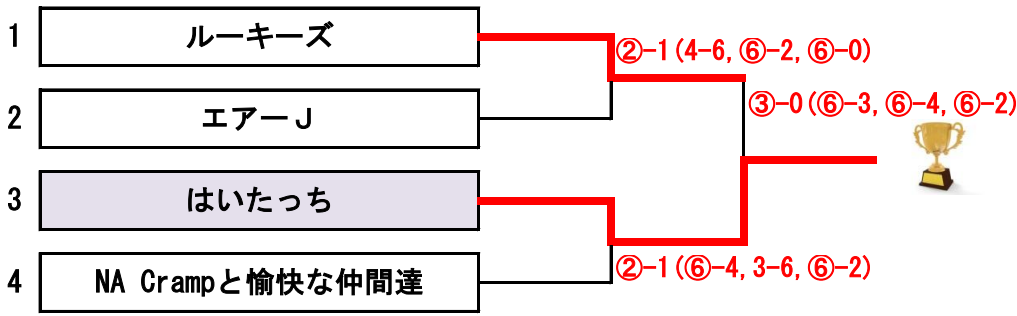

《 男子CD級 》 3位決定戦 ※6ゲーム先取 (5-5タイブレ・セミアド)

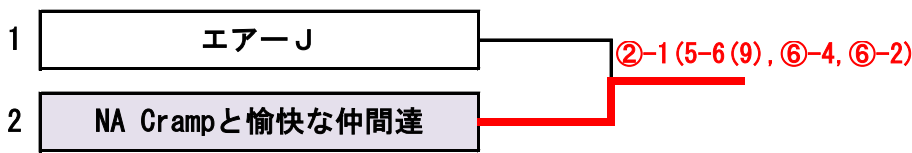

《 女子CD級 》 決勝トーナメント ※6ゲーム先取 (5-5タイブレ・セミアド)

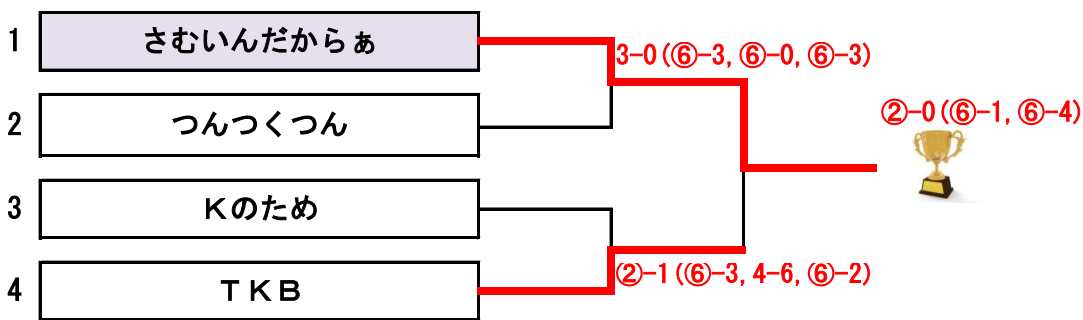

《 女子CD級 》 3位決定戦 ※6ゲーム先取 (5-5タイブレ・セミアド)

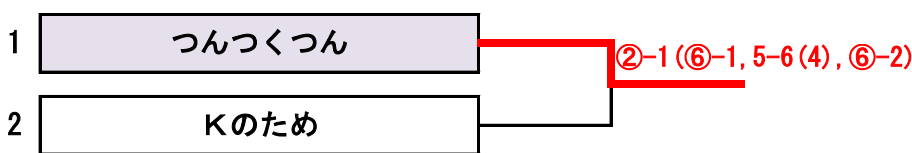

◎予選終了後、決勝トーナメントを行います。

予選終了後には掲示板の対戦結果などを必ずご確認ください

《 男子A B級 》 親睦試合 ※6ゲーム先取 (5-5タイブレーク・セミアド)

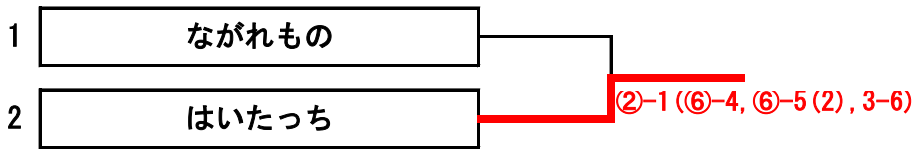

《 女子A B級 》 親睦試合 ※6ゲーム先取 (5-5タイブレーク・セミアド)

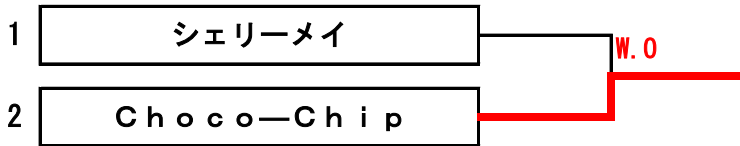

《 男子C D級 》 親睦試合 ※6ゲーム先取 (5-5タイブレーク・セミアド)

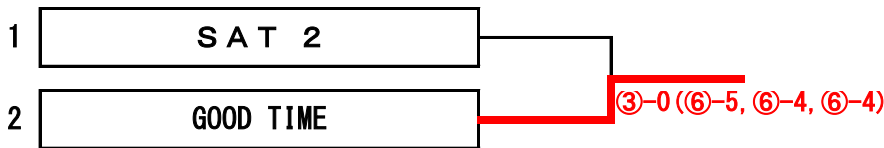

《 女子C D級 》 親睦試合 ※6ゲーム先取 (5-5タイブレーク・セミアド)

